



決勝結果まとめ

● ジャスティング : Jousting

小学生



Rank	Country	No.	Name
1	 JPN	E49	KINMEI S&M
2	 JPN	E34	ダイナミックバスターズ
3	 JPN	E51	ロボ金メイ

中学生

Rank	Country	No.	Name
1	 TWN	M13	Tainan Ying-Hai Kang-Ming No.1
2	 TWN	M12	Tainan Haidong No1
3	 SIN	M15	Polyatomic

● アメーシング : a-MAZE-ing

小学生



Rank	Country	No.	Name
1	 CHN	E71	ROBOT No. 1 - 1
2	 TWN	E36	Tainan Haidong Star
2	 TWN	E38	Tainan Haidong Chasers

中学生

Rank	Country	No.	Name
1	 TWN	M13	Tainan Ying-Hai Kang-Ming No.1
1	 TWN	M21	The Best team
3	 USA	M10	WinnAcademy-BB8 3000

● ラインフォローイング : Line Following

小学生

Rank	Country	No.	Name
1	 CHN	E74	ROBOT No. 1 - 4
2	 CHN	E70	Legotown Warrior Team
3	 JPN	E12	ひげまんじゅう

中学生

Rank	Country	No.	Name
1	 TWN	M21	The Best team
2	 CHN	M22	Legotown Jumping Team
3	 TWN	M13	Tainan Ying-Hai Kang-Ming No.1

高校生

Rank	Country	No.	Name
1	 JPN	H02	DJ-Cardbord
2	 JPN	H01	DJ-Ravers
3	 USA	H03	Team Jedi

ランキング結果 a-MAZE-ing 小学生の部/Elementary School

Seq	Rank	No.	Name	Point	最終順位
1	1	E71	ROBOT No. 1 - 1	3370	1
2	2	E36	Tainan Haidong Star	3365	2 (同着)
3	2	E38	Tainan Haidong Chasers	3365	2 (同着)
4	4	E37	Tainan Haidong Gold Brains	3364	4
5	5	E10	ロボリン4	3342	5
6	6	E23	三谷小B	3341	6 (同着)
7	6	E24	三谷小C	3341	6 (同着)
8	8	E21	鬼斬	3338	8
9	9	E41	南郷SRT	3331	
10	10	E64	チーム湖北	3320	
11	11	E08	ジャパーン	3122	
12	11	E75	河南バスターズ	3122	
13	13	E43	南郷ツエーゲンズ	3000	
14	14	E44	KINMEI CHIKU	2903	
15	15	E22	三谷小A	2898	
16	16	E42	南郷ベアーズ	2891	
17	17	E50	希望★キンメイ	2483	
18	18	E65	勅使	2469	
19	19	E07	安全運転	2466	
20	20	E28	クレヨンチーム	2364	
21	21	E09	パン・2・3	2250	
22	22	E62	キンヒガRB 1	1950	
23	23	E53	金明HD	1850	
24	24	E20	マスターおにぎり蛙	1800	
25	25	E16	三太郎again	1750	
26	26	E02	チームKINJYO B	1550	
27	27	E05	チームKINJYO E	1468	
28	28	E60	キンヒガHAPPYタイム	1450	
29	29	E25	三谷小D	1400	
30	30	E55	チームロボコン	1300	
31	31	E35	SHEM	1050	
32	32	E61	光れ！キンヒガロボット	1000	

ランキング結果 a-MAZE-ing 小学生の部/Elementary School

Seq	Rank	No.	Name	Point	最終順位
33	33	E13	ジョニー	968	
34	34	E03	チームKINJYO C	964	
35	35	E14	パーソンの神	950	
36	36	E01	チームKINJYO A	750	
37	37	E04	チームKINJYO D	600	
38	38	E63	キンヒガロボ	400	
39	39	E45	金明ブラザーズ	350	
40	40	E06	チームKINJYO F	250	
41	41	E54	アンドロメダ銀河	150	
42	42	E11	リトルグリーンメン	0	
43	42	E12	ひげまんじゅう	0	
44	42	E15	ここゆり	0	
45	42	E27	パン	0	
46	42	E29	チーム ヒマワリ	0	
47	42	E33	YAMASHIRO ROBO TEAM	0	
48	42	E46	金明NEH	0	
49	42	E47	金明664	0	
50	42	E48	金明GOLD	0	
51	42	E49	KINMEI S&M	0	
52	42	E51	ロボ金メイ	0	
53	42	E52	金明Hi-t	0	
54	42	E68	チーム片小C	0	
55	42	E72	ROBOT No. 1 - 2	0	

ランキング結果 a-MAZE-ing 中学生の部/Middle School

Seq	Rank	No.	Name	Point	最終順位
1	1	M13	Tainan Ying-Hai Kang-Ming No.1	4845	1 (同着)
2	1	M21	The Best team	4845	1 (同着)
3	3	M10	WinnAcademy-BB8 3000	4790	3
4	4	M12	Tainan Haidong No1	4190	4
5	5	M08	WinnAcademy-JPNB	4178	5
6	6	M09	WinnAcademy-Robotic Raver	3828	6
7	7	M03	みとつち	2200	7
8	8	M04	東和三人衆	1750	8
9	9	M16	Polyvalent	1350	
10	10	M14	Polycore	1100	
11	11	M15	Polyatomic	1000	
12	12	M17	山代中学校A	350	
13	13	M01	TOWA science	0	
14	13	M02	100%東和	0	
15	13	M18	山代中学校B	0	

ランキング結果 Jousting 小学生の部／Elementary School

Seq	Rank	No.	Name	Point	予選最終順位
1	1	E37	Tainan Haidong Gold Brains	750	1
2	1	E66	チーム片小A	750	2
3	3	E36	Tainan Haidong Star	650	3
4	4	E34	ダイナミックバスターズ	600	4
5	5	E30	ポッチーム	570	5
6	6	E49	KINMEI S&M	480	6
7	7	E19	なると	460	7
8	8	E51	ロボ金メイ	430	8
9	9	E27	パン	410	
10	10	E68	チーム片小C	370	
11	11	E29	チーム ヒマワリ	360	
12	12	E48	金明GOLD	350	
13	13	E52	金明Hi-t	280	
14	14	E17	ロボチーム 1	250	
15	15	E04	チームKINJYO D	200	
16	15	E18	ロボチーム 2	200	
17	17	E67	チーム片小B	160	
18	18	E01	チームKINJYO A	50	
19	18	E58	チームふなみね	50	
20	20	E06	チームKINJYO F	10	
21	21	E02	チームKINJYO B	0	
22	21	E03	チームKINJYO C	0	
23	21	E05	チームKINJYO E	0	
24	21	E09	パン・2・3	0	
25	21	E10	ロボリン 4	0	
26	21	E11	リトルグリーンメン	0	
27	21	E12	ひげまんじゅう	0	
28	21	E13	ジョニー	0	
29	21	E14	パーソンの神	0	
30	21	E15	ここゆり	0	
31	21	E31	山代ロボットファイターズ	0	
32	21	E41	南郷SRT	0	
33	21	E42	南郷ヘアーズ	0	
34	21	E43	南郷ツェーゲンズ	0	
35	21	E44	KINMEI CHIKU	0	
36	21	E45	金明ブラザーズ	0	
37	21	E46	金明NEH	0	
38	21	E47	金明664	0	
39	21	E50	希望★キンメイ	0	
40	21	E53	金明HD	0	
41	21	E60	キンヒガHAPPYタイム	0	
42	21	E61	光れ！キンヒガロボット	0	
43	21	E62	キンヒガRB 1	0	
44	21	E63	キンヒガロボ	0	

1 回戦

準決勝

3 位決定戦

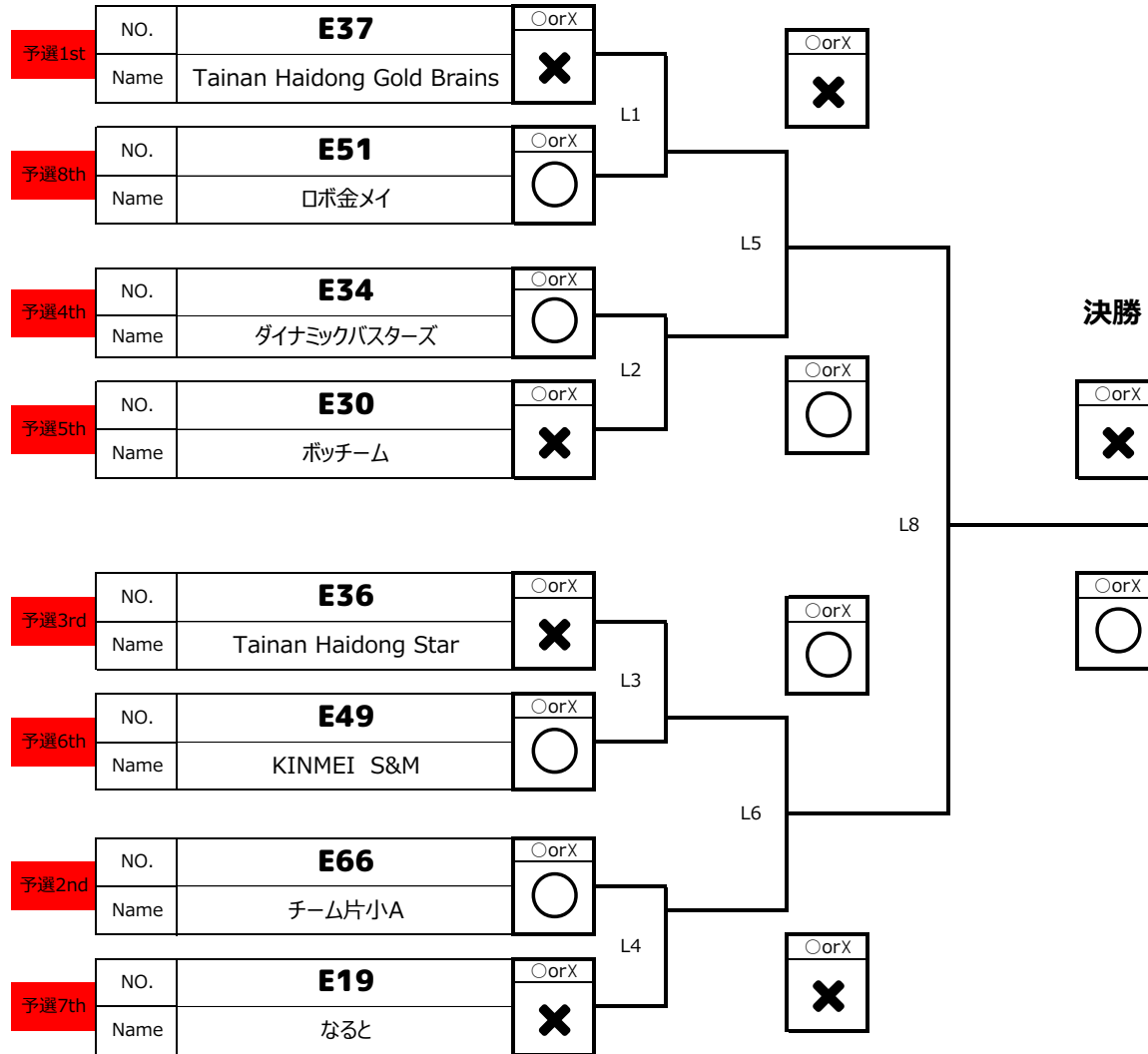

最終結果

1	E49
	KINMEI S&M
2	E34
	ダイナミックバスターズ
3	E51
	ロボ金メイ
4	E66
	チーム片小A
5	E37
	Tainan Haidong Gold Brains
6	E36
	Tainan Haidong Star
7	E30
	ポッチーム
8	E19
	なると

ランキング結果 Jousting 中学生の部/Middle School

Seq	Rank	No.	Name	Point	予選最終順位
2	1	M13	Tainan Ying-Hai Kang-Ming No.1	740	1
1	1	M12	Tainan Haidong No1	740	2
3	3	M14	Polycore	730	3
4	4	M16	Polyvalent	610	4
5	5	M15	Polyatomic	590	5
6	6	M07	錦城中学校	150	6
7	7	M05	加賀市立山中中学校①	0	7
8	7	M06	加賀市立山中中学校③	0	8
9	7	M17	山代中学校A	0	
10	7	M18	山代中学校B	0	

1 回戦

準決勝

3 位決定戦

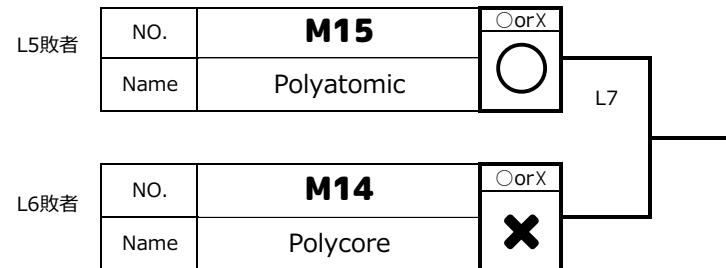
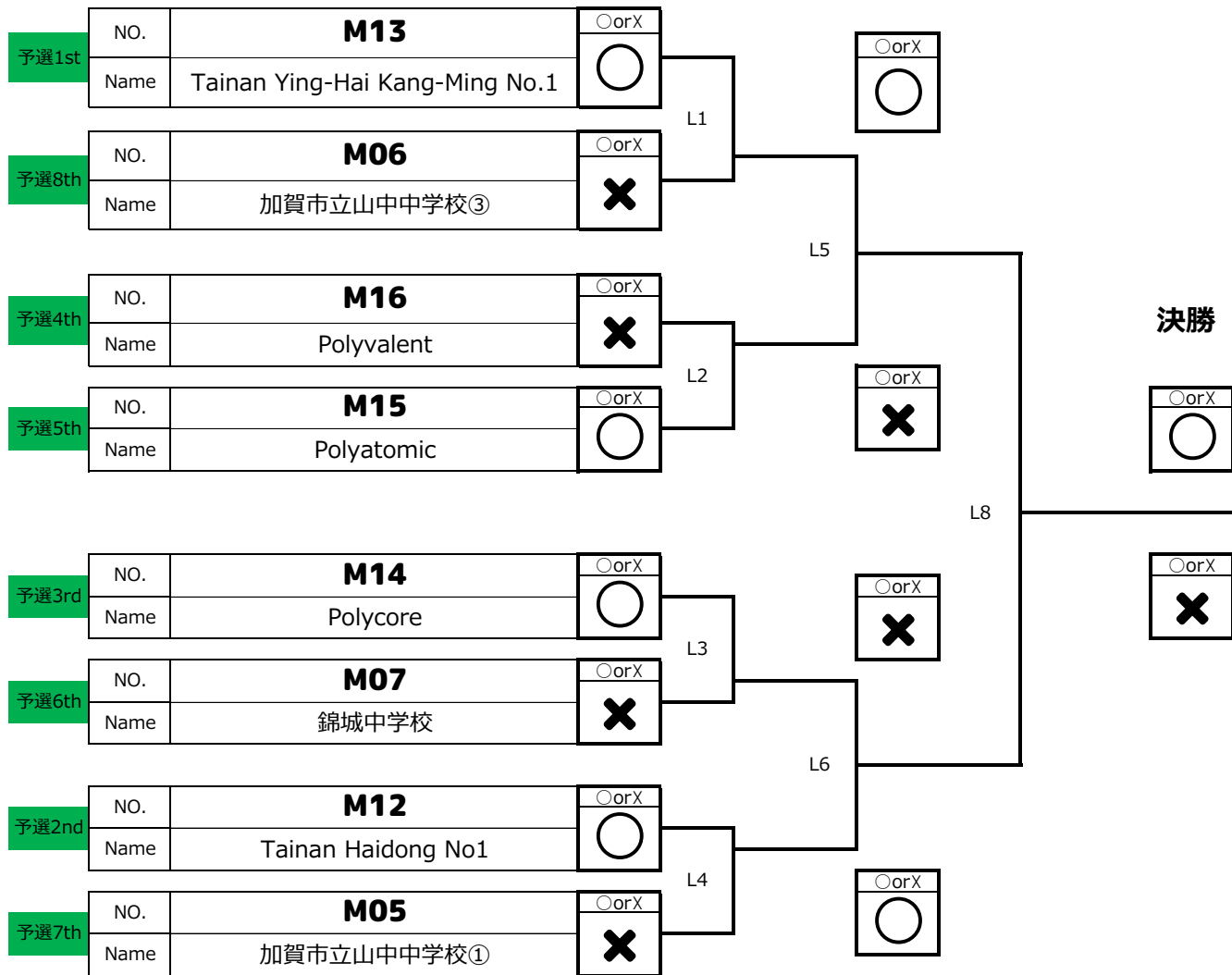

最終結果

1	M13 Tainan Ying-Hai Kang-Ming No.1
2	M12 Tainan Haidong No1
3	M15 Polyatomic
4	M14 Polycore
5	M16 Polyvalent
6	M07 錦城中学校
7	M05 加賀市立山中中学校①
8	M06 加賀市立山中中学校③

ランキング結果 Line Following 小学生の部／Elementary School

Seq	Rank	No.	Name	Point	予選最終順位
1	1	E74	ROBOT No. 1 - 4	10963	1
2	2	E70	Legotown Warrior Team	8223	2
3	3	E69	Legotown Challenger Team	7882	3
4	4	E38	Tainan Haidong Chasers	7386	4
5	5	E47	金明664	7260	5
6	6	E12	ひげまんじゅう	5663	6
7	7	E73	ROBOT No. 1 - 3	5635	7
8	8	E46	金明NEH	4764	8
9	9	E39	ユウレー	4599	
10	10	E11	リトルグリーンメン	3916	
11	11	E26	チーム ヨーグルト	2485	
12	12	E40	あおぞら	2393	
13	13	E15	ここゆり	1867	
14	14	E14	パーソンの神	903	
15	15	E31	山代ロボットファイターズ	600	
16	16	E32	NAKADA BROTHERS	400	
17	17	E59	三木の子チーム	262	
18	18	E09	パン・2・3	150	
19	18	E48	金明GOLD	150	
20	18	E56	GOODSIK	150	
21	21	E57	ロボコンズ IN YAMANAKA	50	
22	22	E10	ロボリン 4	0	
23	22	E13	ジョニー	0	
24	22	E33	YAMASHIRO ROBO TEAM	0	
25	22	E44	KINMEI CHIKU	0	
26	22	E45	金明ブラザーズ	0	
27	22	E49	KINMEI S&M	0	
28	22	E50	希望★キンメイ	0	
29	22	E51	ロボ金メイ	0	
30	22	E52	金明Hi-t	0	
31	22	E53	金明HD	0	
32	22	E60	キンヒガHAPPYタイム	0	
33	22	E61	光れ！キンヒガロボット	0	
34	22	E62	キンヒガRB 1	0	
35	22	E63	キンヒガロボ	0	
36	22	E68	チーム片小C	0	

1回戦

準決勝

3位決定戦

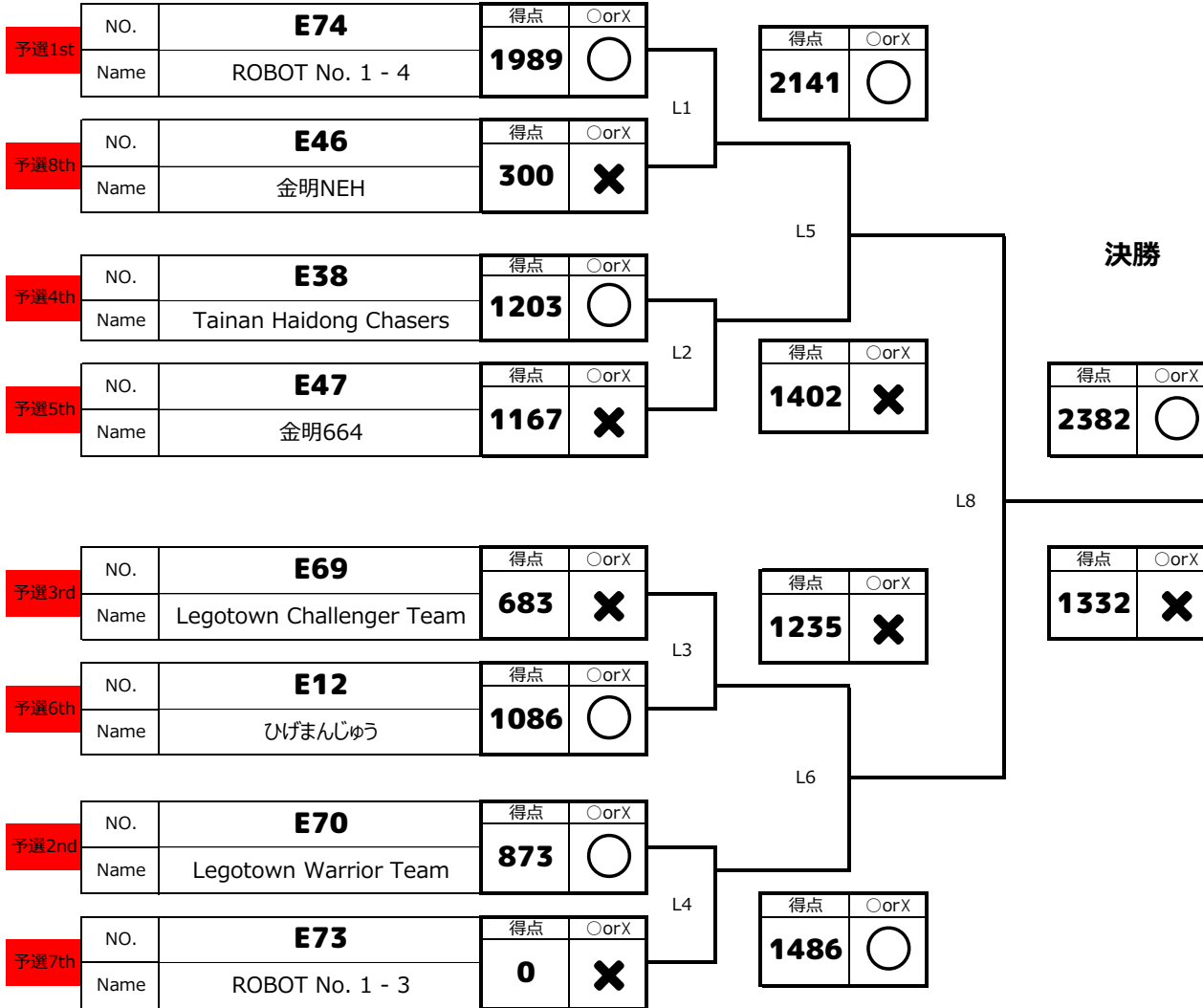

敗者	NO.	Team Name	得点	○orX
L5敗者	E38	Tainan Haidong Chasers	1057	X
L6敗者	E12	ひげまんじゅう	1139	○

最終結果

1	E74
	ROBOT No. 1 - 4
2	E70
	Legotown Warrior Team
3	E12
	ひげまんじゅう
4	E38
	Tainan Haidong Chasers
5	E69
	Legotown Challenger Team
6	E47
	金明664
7	E73
	ROBOT No. 1 - 3
8	E46
	金明NEH

ランキング結果 Line Following 中学生の部/Middle School

Seq	Rank	No.	Name	Point	予選最終順位
1	1	M22	Legotown Jumping Team	6990	1
2	2	M21	The Best team	6812	2
3	3	M13	Tainan Ying-Hai Kang-Ming No.1	3109	3
4	4	M19	Badger 1	1788	4
5	5	M06	加賀市立山中中学校③	1400	5
6	6	M15	Polyatomic	1200	6
7	7	M02	100%東和	400	7
9	7	M20	片山津中学校チーム	400	8
8	7	M02	Polycore	400	9
10	10	M16	Polyvalent	150	
11	11	M01	TOWA science	0	
12	11	M03	みとっち	0	
13	11	M04	東和三人衆	0	
14	11	M05	加賀市立山中中学校①	0	
15	11	M07	錦城中学校	0	
16	11	M11	Meraki	0	

1回戦

準決勝

3位決定戦

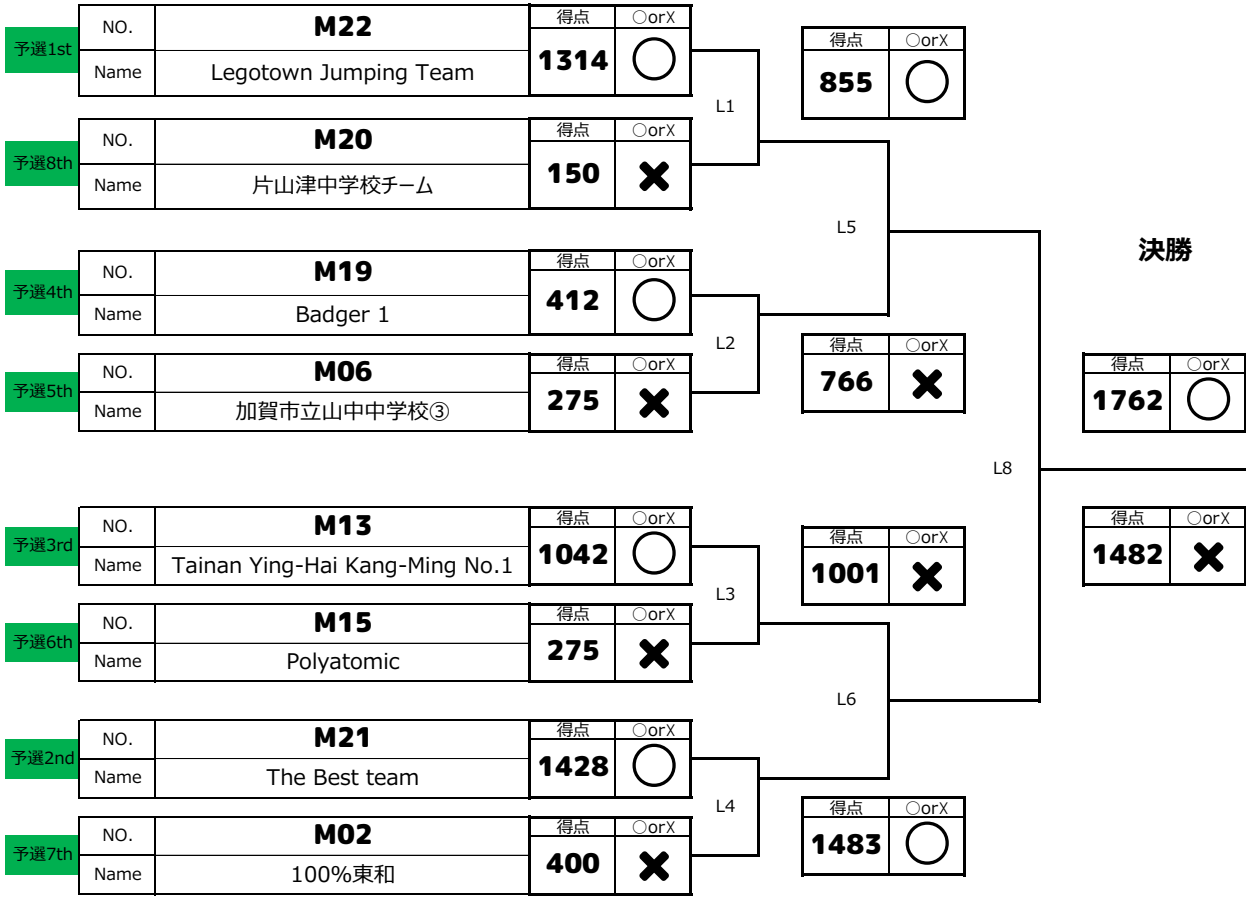

L5敗者	NO.	M19	得点	OorX	L7
	Name	Badger 1	400	X	
L6敗者	NO.	M13	得点	OorX	L7
	Name	Tainan Ying-Hai Kang-Ming No.1	957	OorX	

最終結果

1	M22 Legotown Jumping Team
2	M21 The Best team
3	M13 Tainan Ying-Hai Kang-Ming No.1
4	M19 Badger 1
5	M06 加賀市立山中中学校③
6	M15 Polyatomic
7	M02 100%東和
8	M20 片山津中学校チーム

ランキング結果 Line Following 高校生の部／High School

Seq	Rank	No.	Name	Point	予選最終順位
1	1	H01	DJ-Ravers	12704	1
2	2	H02	DJ-Cardbord	12635	2
3	3	H05	Legotown Flying Team	5485	3
4	4	H03	Team Jedi	4743	4
5	5	H07	泉A	1782	5
6	6	H08	泉B	1577	6
7	7	H04	Tori Fenikkuso	275	7
8	8	H06	Espirium	0	8

1 回戦

準決勝

3 位決定戦

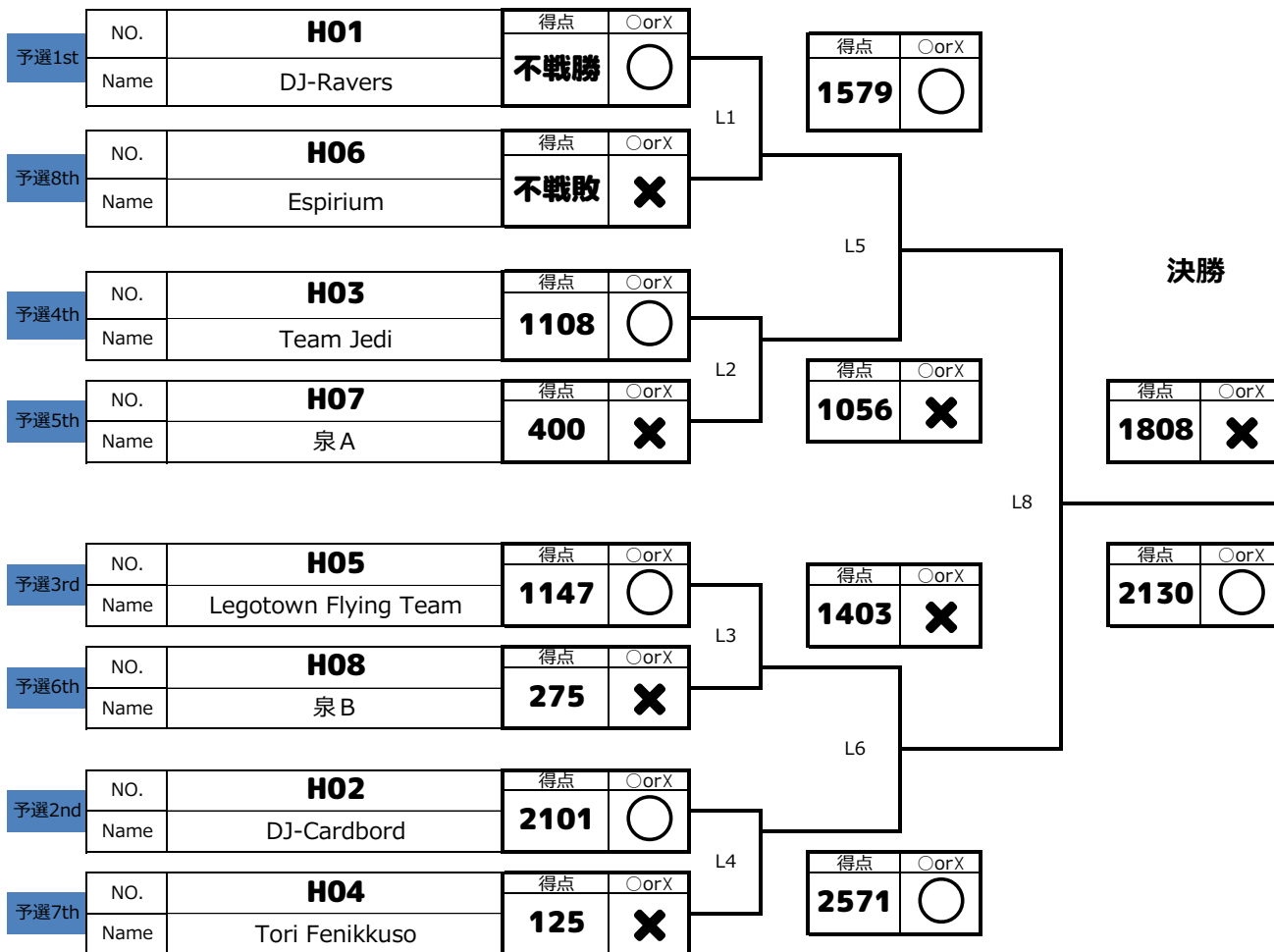

L5敗者	NO.	H03	得点	○orX	L7
	Name	Team Jedi	1257	○	
L6敗者	NO.	H05	得点	○orX	L7
	Name	Legotown Flying Team	1174	✕	

1	H02 DJ-Cardbord
2	H01 DJ-Ravers
3	H03 Team Jedi
4	H05 Legotown Flying Team
5	H07 泉 A
6	H08 泉 B
7	H04 Tori Fenikkuso
8	H06 Espirium