

令和 5 年 8 月 23 日

加 賀 市 長

(担当 総務部財政課)

見 積 依 頼 書

下記のとおり見積徴収を行いますので、見積書を提出されるようお願いします。

物 件 名 等	真空掃除機用ゴムホース
見積提出期限 及 び 場 所	令和 5 年 8 月 31 日 午前 11 時 00 分 加賀市役所 総務部 財政課
見積書宛名	加賀市長 宮元 陸
納 入 期 限	令和 5 年 10 月 16 日
納 入 場 所	加賀市環境美化センター
落 札 方 法	総価落札
注意事項	1 指定日時までに提出されない場合は、見積をご辞退されたものと解釈させていただきます。 2 会社にあっては社印、代表者印を、個人についても記名捺印をお願いいたします。

伺 番 号 第 0000190 号

品 目 明 細

年 度 令和 5 年度

件 名 真空掃除機用ゴムホース

伺 番 号 0000190

1 / 1

No.	品 名	消耗品・備品・報償品 (単位:本)	分類番号	001-009-000
1	規 格	真空掃除機用ゴムホース (別紙仕様書のとおり)		
	数 量	1 本		
No.	品 名		分類番号	
2	規 格			
	数 量			
No.	品 名		分類番号	
3	規 格			
	数 量			
No.	品 名		分類番号	
4	規 格			
	数 量			
No.	品 名		分類番号	
5	規 格			
	数 量			
No.	品 名		分類番号	
6	規 格			
	数 量			
No.	品 名		分類番号	
7	規 格			
	数 量			

物 品 購 入 仕 様 書

産業振興部（加賀ごみ処理施設）

1. 物 品 名	真空掃除機用ゴムホース
2. 用 途	加賀ごみ処理施設 工場内清掃用
3. 仕 様	日本クリーナ販売株式会社 ゴムホース：φ38×10.2m 両端オス金具付 運送費込 別紙参照（同等品不可）
4. 納 入 場 所	石川県加賀市熊坂町乙7番地1 加賀市環境美化センター
5. 数 量	1本
6. 納 入 荷 姿	—
7. 納 入 期 限	令和 5年 10月 16日（月）
8. そ の 他	<ul style="list-style-type: none">・納入期限は厳守してください。万一期限内に納入が出来ない事情が発生した場合は、必ず納入先へ連絡し、了承を得てください。・納品に際しては、必ず納品書に受領印をもらい、財政課へご提出ください。・納品時は車輛のエンジン停止を心がけてください。
9. 備 考	担当：環境美化センター 木村 TEL：73-5600

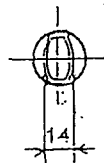
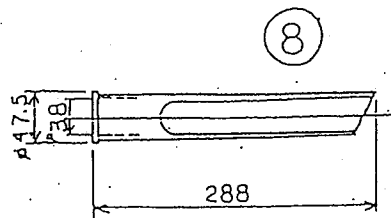
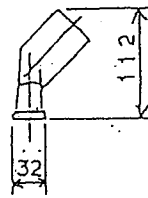
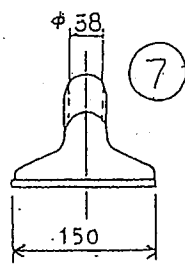
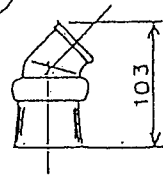
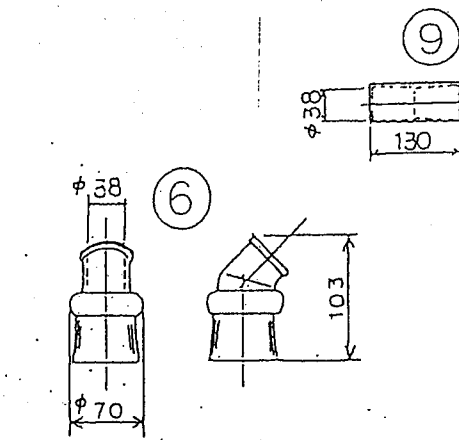
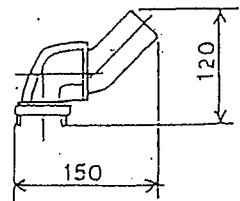
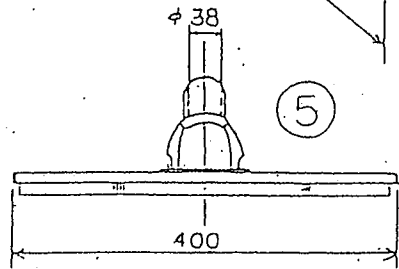
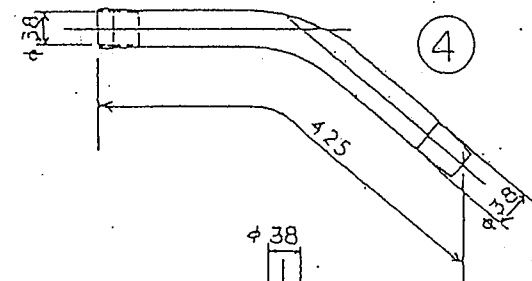
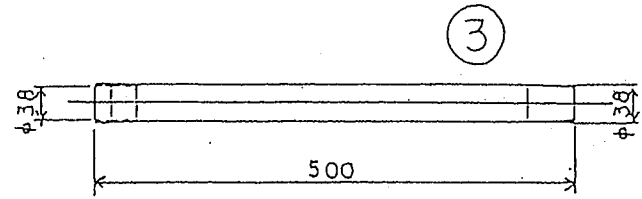
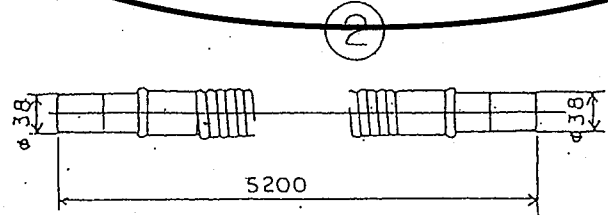
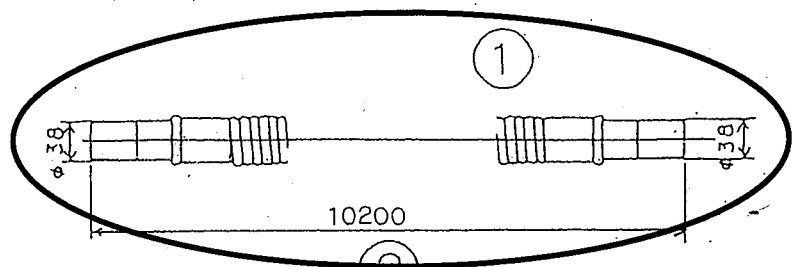

9

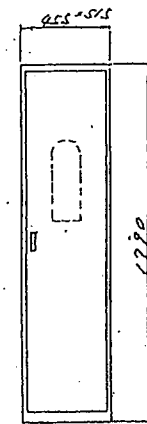
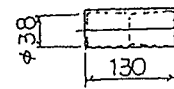

No.	記	平	年	月	日
日本クリーナー販売株式会社					